

WAVEON
UPGRADE YOUR ENVIRONMENT

WaveOn

Manuel d'utilisation

WaveOn Roller Shutter RS

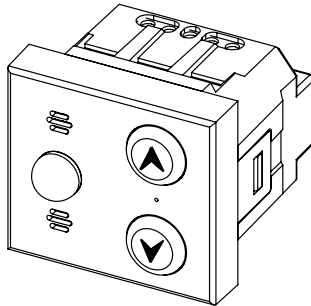

www.waveon.tn

Release version 1.0

Sommaire

- 1. Présentation du produit**
- 2. Montage du produit**
- 3. Caractéristiques**
- 4. Instruction d'installation et de câblage électrique :**
 - 4.1 Couper l'alimentation électrique
 - 4.2 Instruction de câblage de puissance :
 - 4.3 Câblage de l'interface Numérique (optionnel)
 - 4.1.A Interrupteur Central d'éclairage
 - 4.1.B Centralisation des Volets
 - 4.1.C Détecteur d'intrusion
 - 4.1.D Contrôleur de Ruban RVB numérique
 - 4.4 Alimenter l'interrupteur
 - 4.5 Télécharger l'application WaveOn :
 - 4.6 1. Guide de l'application
- 5. Mode de Fonctionnement**
 - 5.1 Eclairage Automatique Collectif et Modes de Comportement
 - 5.1.1 Description
 - 5.1.2. Etape de configuration de l'éclairage automatique
 - 5.2 Interrupteur de centralisation
 - 5.3 Mode Télécommande
 - 5.4 Configuration des modes et cibles
- 6. Groupage des interrupteurs**
- 7. Réinitialisation et Configuration Usine**
- 8. Administration et compte**
- 9. Gateway et control à distance :**
- 10. Gestion des permissions**
- 11. Problèmes Connus**
- 12. Consignes de Sécurité Importantes pour l'Installation**

1.Présentation du produit

-Dimension : 50 mm * 45 mm * 48 mm

-Poids :

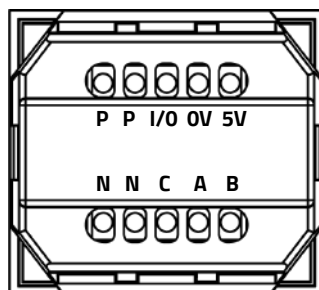
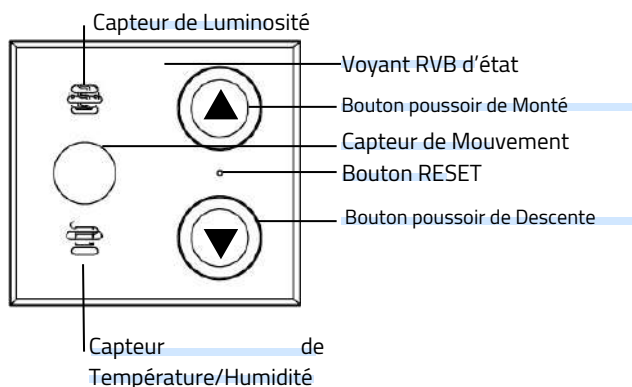

Borne	Désignation
P	Phase
P	Phase
I/O	Entrées/ sortie numérique
0V	0 volts (tension de référence de l'interface numérique)
5V	5 volts
N	Neutre
N	Neutre
C	Commun
A	Sortie A pour moteur
B	Sortie B pour moteur

Instruction d'état du voyant LED

Couleur	Désignation
Blanc	Fonctionnement normal
Jaune	Lampe A est Forcé à l'état ON
Violet	Appareil identifié dans la procédure d'ajout
Vert	Appareil Connecté par Bluetooth
Rouge	Erreur Hardware
Eteint	Non alimenté ou En Mode Discret

2. Montage Mécanique du Produit

WaveOn RS (Roller Shutter) peut être installé dans n'importe quelle boîte électrique, qu'elle soit carrée, rectangulaire ou circulaire, à l'aide de montures modulaires.

Avec les montures carrées, il est possible de cascader plusieurs interrupteurs côte à côte.

Voici les étapes pour l'installation :

1. Choisissez le type de monture compatible avec la boîte électrique installée.
2. Assemblez l'interrupteur avec la monture.
3. Câblez le produit selon le schéma approprié.
4. Vissez la monture dans la boîte encastrable.
5. Couvrez la monture avec le cache de la monture.

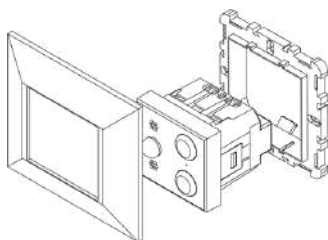

Figure 1: Boîte Carré + monture Carrée

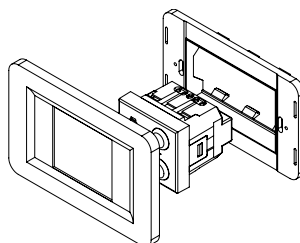

Figure 2: Montage Rectangulaire + Monture

3. Caractéristiques

Cet équipement est un Commutateur intelligent pour volet roulant ou des store, Il permet le contrôle en local et à distance de tout type de Moteur électriques Monophasé double sens. Il intègre un bouton physique associé à chaque sens , (un pour la monté et un pour la descente) pour conserver le contrôle manuel.

Chaque bouton est lié à un sens de rotation de moteur (un appuie court pour alimenté et un autre pour arrêter).

Un appui long sur l'un des boutons permet de contrôler la position des volets

Un appui long de 2 secondes sur les boutons A et B permet d'éteindre le voyant LED RVB pour activer le mode discret. Un autre appui long sur les mêmes boutons réactive le voyant.

- Contrôle sans fil par réseau mailler compatible avec tous les appareils mobiles et les smart phones.
- Forme mécanique Compatible avec toutes les boites électriques encastrables du marché.
- Compatible Avec tout type de moteur monophasé jusqu'à 10 A.
- Relais Bistable Éco-Énergétique : ultra-efficace qui ne nécessite aucune consommation d'énergie.
- Contrôle manuelle : 2 boutons poussoirs + Bouton de réinitialisation
- Une très faible consommation électrique.
- Détection de présence et de mouvement (Eclairage économique et Dynamique, Détection d'intrusion)
- Capteur d'Humidité/Température ambiante intégré.
- Capteur de luminosité ambiante avec seuil configurable
- Temporisateur configurable.
- Plusieurs Modes de fonctionnement : Télécommande, Eclairage dynamique ..
- Entrée/Sortie courant faible auxiliaire configurable :
(Bouton de centralisation d'éclairage /Store, Contrôle du Ruban RVB/
Entrée Analogique /One Wire /Capteur d'intrusion)



BLE 5.0



Installation facile



Capteur de Présence



Calibration Automatique



Capteur de Température et Humidité



Capteur de Luminosité



Contrôleur de RGB



Télécommandé



Control par groupe

4. Instruction d'installation et de câblage électrique :

4.1. Couper l'alimentation électrique



Pour garantir votre sécurité contre les risques d'électrocution, nous vous recommandons vivement de solliciter l'assistance d'un revendeur agréé ou d'un professionnel qualifié pour toute installation ou réparation requise. Il est impératif de ne pas manipuler l'interrupteur pendant son utilisation.

4.2. Instruction de câblage de puissance :

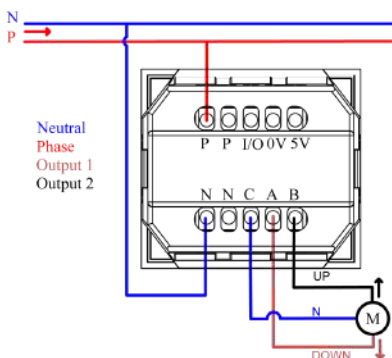

L'interrupteur est doté de deux bornes pour la phase et deux bornes pour le neutre, simplifiant ainsi le câblage et éliminant le besoin d'ajouter des connecteurs électriques externes, en particulier lorsque la boîte électrique est de dimensions réduites. Il est important de ne pas dépasser un courant total de 10 A par borne.

4.3. Câblage de l'interface Numérique (optionnel) :

Notre interrupteur est équipé d'une interface numérique basse tension isolée galvaniquement du secteur et sécurisée, comprenant :

- I/O : Port d'entrée/sortie de données.
- 0V : Tension de référence de l'alimentation isolée.
- 5V : Sortie de 5V, maximum 300mA.



Quel que soit le cas où vous aurez besoin d'utiliser la sortie 5V, il est impératif de toujours connecter une résistance en série d'une valeur de 1 kohm. Sans cela, l'interface basse tension pourrait être endommagée.

Ne jamais brancher les fils de tension secteur dans les bornes de l'interface.

Cette interface permet d'ajouter plusieurs fonctionnalités :

4.3.A - Interrupteur Central d'éclairage :

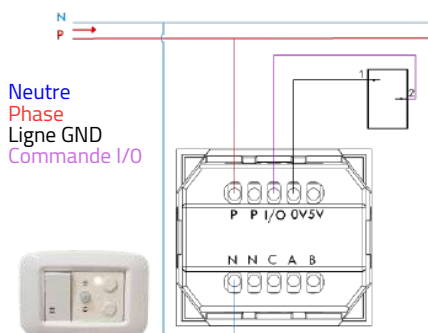

- **Contrôle Externe d'Éclairage :**

Avec cette fonctionnalité, il est possible de connecter un interrupteur externe entre les bornes 0V et I/O. Avec la configuration appropriée, cet interrupteur permet de contrôler (allumer/éteindre) n'importe quel point d'éclairage de choix dans le même réseau.

- **Fermeture Centrale d'éclairage :**

Similaire au cas précédent, mais cette fonctionnalité permet seulement d'éteindre l'interrupteur ou le groupe d'interrupteurs ciblé

4.3.B- Centralisation des Volets

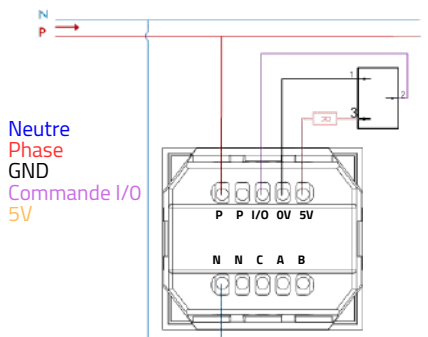

Commutateur 2 Position
ou Bouton poussoir de volet

- **Bouton poussoir central de volet roulant:**

En ajoutant un bouton poussoir en tant qu'entrée de commande à l'interrupteur intelligent, vous serez en mesure de contrôler (monter/descendre/arrêter) un volet roulant ou un groupe de volets roulants de votre choix, appartenant au même réseau.

- **Commutateur Central de volet roulant :**

En ajoutant un commutateur en tant qu'entrée de commande à l'interrupteur intelligent, vous serez en mesure de contrôler (monter/descendre/arrêter) un volet roulant ou un groupe de volets roulants de votre choix, appartenant au même réseau.

4.3.C- Détecteur d'intrusion :

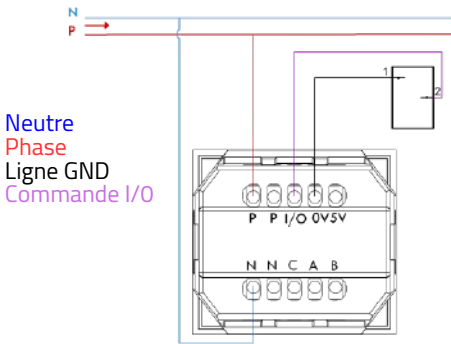

N'importe quel capteur d'intrusion ou d'ouverture ayant un contact sec peut être branché à l'entrée de notre interrupteur. Celui-ci générera des alertes de sécurité à chaque changement d'état.

4.3.D- Contrôleur de Ruban RVB numérique :

WaveOn DS permet seulement le contrôle des Ruban couleur RVB numérique adressable, les rubans analogiques ne sont pas compatibles.

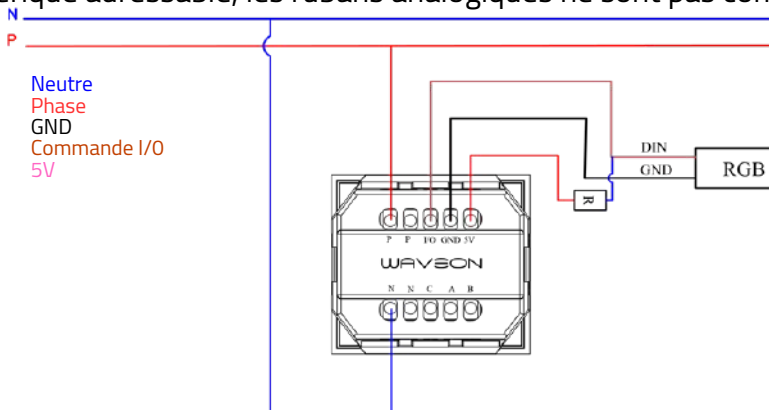

4.4 .Alimenter l'interrupteur

A. Après la vérification du câblage, Assurez-vous d'allumer le disjoncteur et vérifier l'état du voyant sur l'interrupteur. Le voyant doit être coloré en Blanc,

B. Tester le branchement du moteur en cliquant sur les deux boutons deux fois (montée/ Descente).

Si le sens du volet ne correspond pas aux boutons, il suffit d'inverser les cables A et B , ceci bien sur après la coupure du courant.

4.5. Télécharger l'application WaveOn :

L'application WaveOn est disponible pour Android et IOS , dans la suite de ce document , que l'application Android sera discuté , car l'administration du réseau est uniquement disponible pour les système Android.



4.6. Guide de l'application



1. S'inscrire à l'application en utilisant votre adresse email et vos coordonnées utile
2. Valider l'activation de votre compte en cliquant sur le lien envoyé à votre boite email
3. Se connecter à votre nouveau compte via l'application.

4. Chaque fois que vous ajoutez un nouvel appareil à votre réseau domotique, assurez-vous de vérifier les points suivants pour éviter des erreurs inattendues. :

- a. l'appareil est proprement alimenté
- b. Votre Smart Phone est à proximité de l'appareil
- c. votre Bluetooth et Position « GPS » sont initialement désactivées.

Une fois tous ces points sont vérifiés :

Cliquez Sur le bouton « + » ou « Ajouter un appareil »

5. Cliquez Sur le bouton « Activer » pour activer Manuellement le Bluetooth

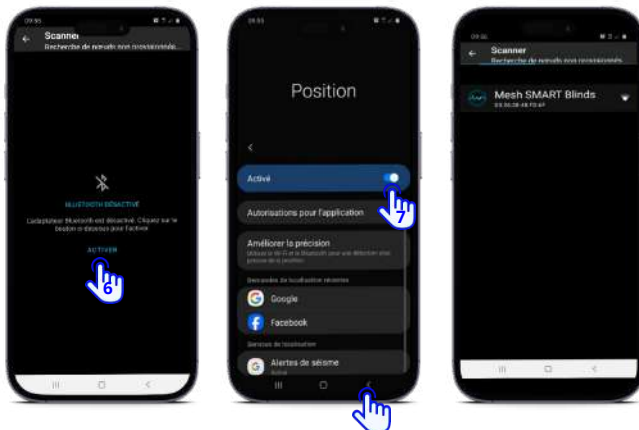

6. Cliquez sur le bouton « Activer » pour activer Manuellement La position
7. Retourner vers l'application avec le bouton « retour » de navigation
8. Votre Smart Phone commence à scanner les appareils à proximité qui n'appartiennent à aucun réseau.
9. Cliquez sur l'appareil qui a apparu dans le menu pour commencer l'ajout
10. Cliquez sur Identifier, le voyant d'état sur l'interrupteur doit se colorer en violet.
11. Donnez un Nom à votre Interrupteur en cliquant sur « Nom »
12. Cliquez sur « Ajouter au réseau »



Attendre quelques seconds

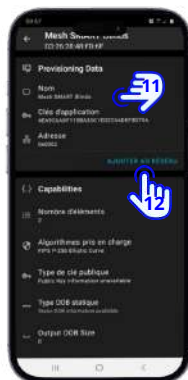

Cliquer sur (AJOUTER AU Réseau)



Attendre quelques seconds

13. Attendre jusqu'à la fin de l'ajout et ne quitter pas l'application
Une fois l'ajout est terminé, vous allez trouver l'appareil ajouter dans le menu « Appareil »

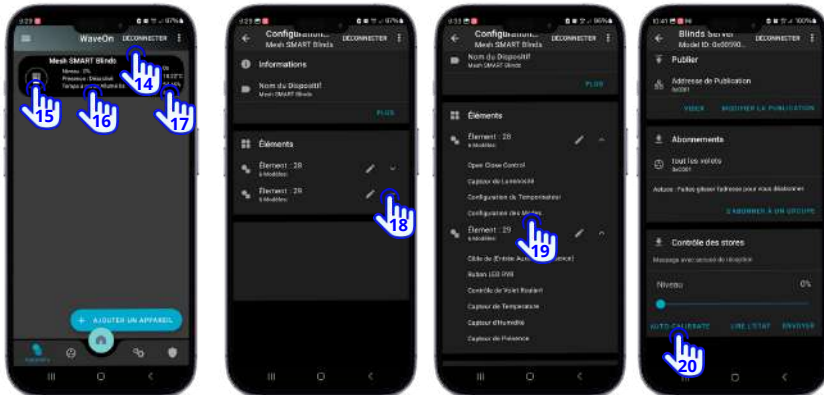

14. Le bouton « Déconnecter » qui apparaît indique que vous êtes connecté par Bluetooth à l'interrupteur
15. Pour contrôler la position de votre volet , appuie sur les icones volet , un curseur de contrôle apparaîtra
16. Les Données des capteurs sont envoyées périodiquement (tout les 60 secondes) pour solliciter leur récupération manuellement, appuyez sur l'icône des capteurs.
17. Pour configurer l'interrupteur, appuyez sur le centre de la représentation de l'interrupteur
18. Déployer les éléments
19. Pour calibrer la course de Monté et Descente du volet et pour avoir un contrôle précis de position , appuyez sur **“Contrôle de volet roulant”**
20. Appuyez Sur **“Auto-Calibrate”** et attendez jusqu'à l'arrêt du mouvement du volet roulant.

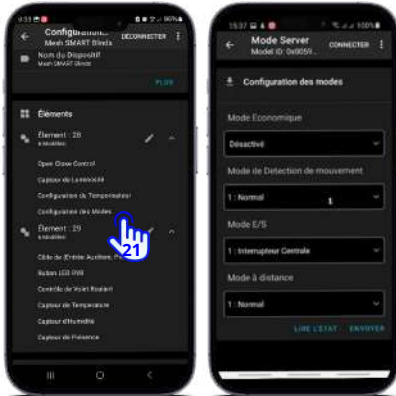

21. Pour configurer les modes de comportement de votre interrupteur : sélectionner « configuration des modes », les modes seront spécifiés dans **la section 5** de ce document.

5 .Mode de Fonctionnement :

5.1. Eclairage Automatique Collectif et Modes de Comportement :

5.1.1 Description

L'interrupteur est équipé par un capteur de présence intégré avec un angle de détection de 80 degrés et une portée de détection allant jusqu'à 4 mètres. Ce détecteur de présence est conçu pour détecter les mouvements des personnes à proximité de l'interrupteur.

L'Eclairage Automatique Collectif est Une caractéristique innovante de notre interrupteur intelligent est sa capacité à contrôler d'autres interrupteurs à proximité pour créer un éclairage dynamique collectif. Cette fonctionnalité simule une onde lumineuse qui suit les mouvements de l'utilisateur, améliorant ainsi la visibilité et la sécurité dans un espace.

Modes de Comportement : L'interrupteur intelligent le mode suivant de comportement pour l'éclairage automatique collectif :

- Mode "Contrôle d'Autre Lampe": Dans ce mode, lorsqu'un mouvement est détecté, l'interrupteur est responsable d'allumer et d'éteindre uniquement les autres lampes connectées à d'autres interrupteurs intelligents. Il n'affecte pas le volet directement liée à lui.

- Détecteur de présence : le capteur de présence intégré dans le commutateur RS de volet roulant permet de contrôler d'autre interrupteur d'éclairage dynamiquement, idéal pour les couloirs, les escaliers et l'entrée des pièces. Lorsqu'un mouvement est détecté par le détecteur de présence, RS envoie s'active automatiquement pour éclairer la zone.
- Temporisateur Paramétrable : Vous pouvez personnaliser la durée de l'éclairage en utilisant l'application smartphone associée. Le temporisateur vous permet de définir la durée d'allumage de la lampe dont l'adresse de l'interrupteur adjacent a été configurée . Si le temporisateur est réglé à 0 seconde, le mode d'éclairage automatique est désactivé.
- Capteur de Luminosité : L'interrupteur est également équipé d'un capteur de luminosité. Vous pouvez définir un seuil de luminosité à partir duquel l'éclairage automatique sera activé. Lorsque la luminosité ambiante est inférieure au seuil défini, l'éclairage automatique s'active, ce qui signifie que l'interrupteur réagira à la détection de mouvement dans une pièce sombre.
- Interaction avec le Détecteur de Présence : Lorsqu'une personne se trouve devant l'interrupteur, l'interrupteur RS envoie une commande d'allumage à l'adresse de l'interrupteur d'éclairage associé. après l'écoulement du nombre de secondes spécifié dans le temporisateur l'interrupteur RS envoie une commande pour éteindre l'interrupteur dont l'adresse à été paramétrer. À chaque mouvement détecté, le comptage du temporisateur recommence, prolongeant ainsi la durée d'allumage.

Note: Le détecteur de présence intégré est destiné à l'éclairage dynamique de passage dans les petites et moyennes zones, comme les couloirs, les escaliers et les entrées de pièces. Il peut ne pas être suffisant pour de grandes pièces en raison de sa portée limitée.

5.1.2. Etape de configuration de l'éclairage automatique :

1. Ouvrir l'application et connecter localement à votre interrupteur par Bluetooth
2. Naviguer vers le menu « Home ».
3. Créer une chambre en lui donnant un nom en appuyant sur l'icône « + »
4. Cliquez sur la chambre créée et attribuer votre interrupteur à cette chambre en lui donnant un nom significatif

Rq : Puisque votre interrupteur peut contrôler deux lampes, vous allez le trouver 2 fois dans la liste des choix (voies A et B)

5. Appuyez sur la représentation de votre interrupteur
6. Déplacez le curseur pour modifier la valeur de temporisateur, 0 seconde signifie que l'éclairage automatique est désactivé
7. Déplacez le curseur pour modifier le seuil de luminosité inférieur à lequel l'éclairage automatique s'active, 100 % signifie que l'éclairage automatique est toujours activé.



Utilisation Avancée : L'éclairage automatique collectif offre une expérience d'éclairage intelligente, idéale pour les couloirs, les espaces de passage et les zones de circulation fréquentes. Les différents modes de comportement permettent d'adapter l'interrupteur à des scénarios d'éclairage variés.

La configuration de ces modes est accessible par l'application via une connexion local en Bluetooth.

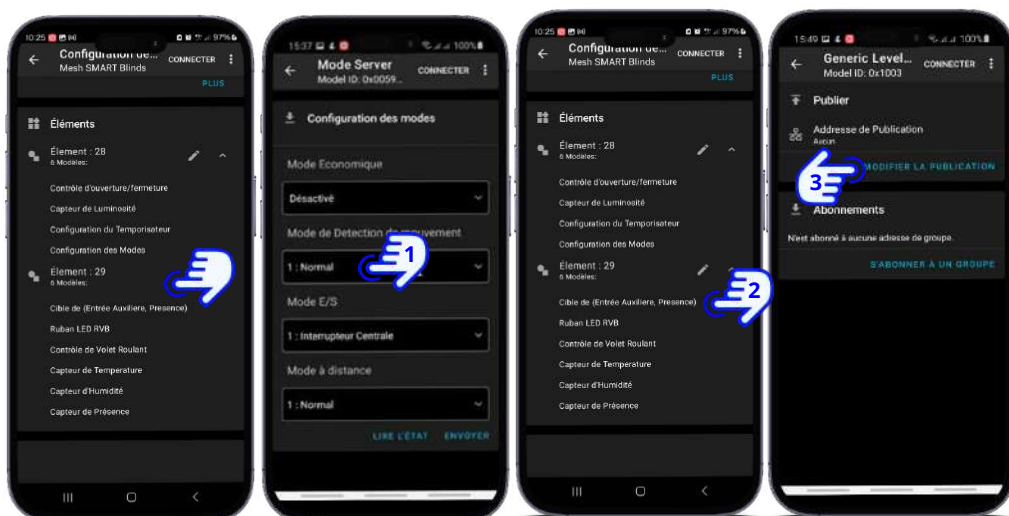

1. Si Vous avez choisi un Mode de fonctionnement pour votre interrupteur où vous aurez besoin de contrôler autre interrupteur comment le mode de détection de présence.

vous aurez besoin de configurer l'interrupteur cible.

2. Pour configurer l'adresse cible de la détection de présence appuyez sur l'élément indiqué par le doigt 2

3. Appuyez sur « Modifier la publication » et choisissez l'adresse cible que vous souhaitez.

5.2. Interrupteur de centralisation :

Comme mentionné précédemment, notre interrupteur vous offre une interface d'entrée/sortie numérique qui peut être utilisée pour contrôler un ou plusieurs appareils du même réseau, notamment :

- Interrupteur Central (Allumé/Eteindre)
- Fermeture Centrale d'éclairage (Eteindre Tout) : Déclenché par chaque changement d'état.
- Commutateur de Volet Roulant Central (Monté/Arrêt/Descente)
- Bouton-Poussoir de Volet Roulant Central (Monté/Arrêt/Descente)
- Fermeture central (Eteindre Tout) : Déclenché seulement quand l'entrée de commande est dans l'état (circuit-ouvert)

La configuration de la cible à contrôler est indiqué dans la section

« 5.4. Configuration des modes et cibles »

5.3 Mode Télécommande

Notre interrupteur offre la possibilité de Contrôler deux autres interrupteurs en synchronisation avec ses deux voies, ceci en choisissant « contrôler autre lampe » dans le Menu « Mode à distance » de la configuration des modes.

La configuration de la cible à contrôler est indiqué dans la section

« 5.4. Configuration des modes et cibles »

5.4. Configuration des modes et cibles :

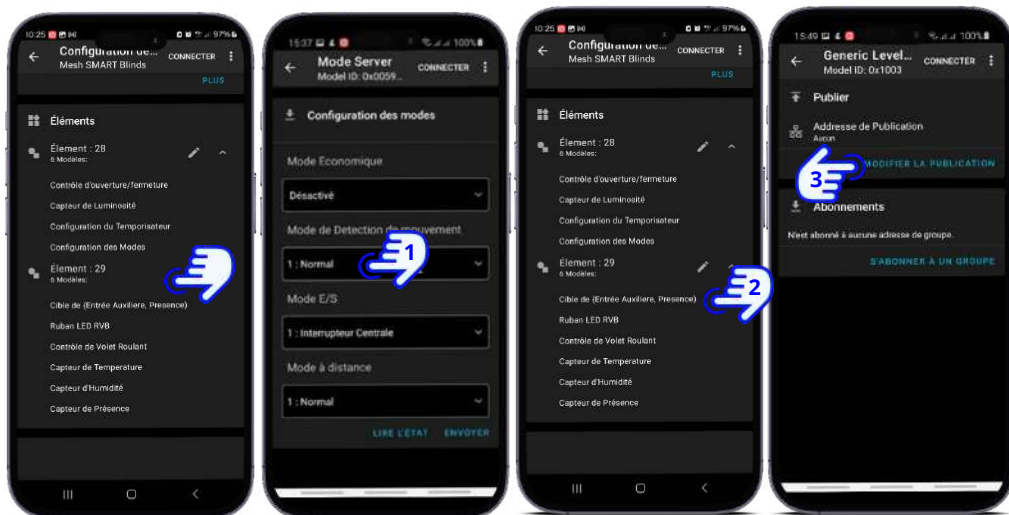

1. Si Vous avez choisi un Mode de fonctionnement pour votre interrupteur où vous aurez besoin de contrôler autre interrupteur comment le mode de détection de présence, le bouton de centralisation ou le mode télécommande.

vous aurez besoin de configurer l'interrupteur cible.

2. Pour configurer l'adresse cible du Bouton A de l'interrupteur ou la cible de détection de présence ou la cible du bouton de centralisation auxiliaire appuyez sur l'élément indiqué par le doigt 2

3. Appuyez sur « Modifier la publication » et choisissez l'adresse cible que vous souhaitez.

6. Groupage des interrupteurs

La notion de groupes dans le réseau Bluetooth Mesh est unique. Chaque interrupteur peut appartenir à aucun ou plusieurs groupes. L'adresse du groupe sera sauvegardée dans la mémoire interne de l'interrupteur, et il réagira en fonction de cette adresse lorsqu'elle est commandée.

Notre application vous permet de créer des groupes d'interrupteurs pour simplifier le contrôle de votre réseau domotique. La configuration des groupes se fait en réseau local via Bluetooth. Pour ce faire :

1. Accédez au menu de configuration de l'interrupteur,
2. Sélectionnez la voie à configurer, choisissez le niveau de contrôle,
3. Puis optez pour « s'abonner à un groupe. »
4. Vous pouvez choisir un groupe existant ou créer un nouveau.
5. Confirmer.
6. Vous allez trouver le groupe dans la liste des Abonnements

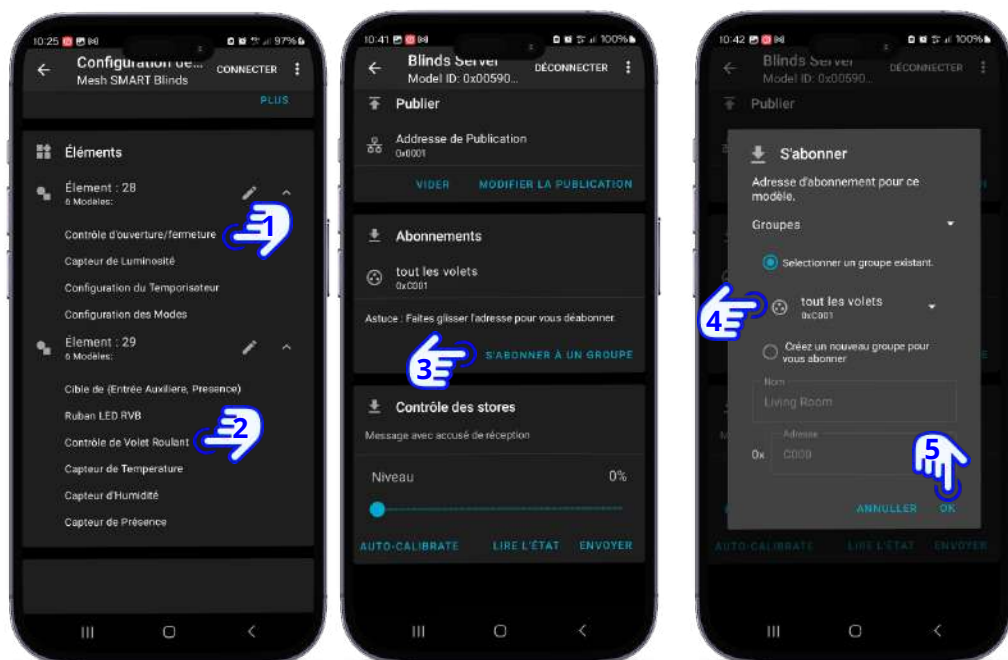

7. Réinitialisation et Configuration Usine :

Il existe plusieurs raisons de réinitialiser un interrupteur, telles que le passage d'un interrupteur d'un réseau à un autre, etc.

La réinitialisation est possible par deux méthodes :

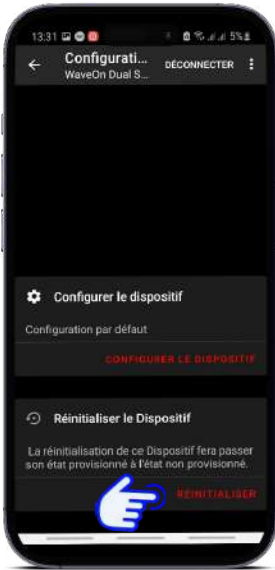

- Par l'application : Comme toute configuration, la réinitialisation est accessible en utilisant le réseau local Bluetooth. Seul l'utilisateur de smartphone disposant des privilèges d'administration est en mesure de réinitialiser les interrupteurs en suivant les étapes suivantes :

1. Assurez-vous d'être connecté au réseau Bluetooth.
2. Appuyez sur l'interrupteur que vous souhaitez réinitialiser.
3. Faites défiler jusqu'en bas de la page et cliquez sur 'Réinitialiser'.

- Hardware :

Dans le cas où la réinitialisation par l'application n'a pas réussi ou a rencontré des problèmes, il est possible de réinitialiser l'interrupteur manuellement en appuyant sur le bouton Reset, accessible via un trou miniature.

Après la réinitialisation, n'oubliez pas de supprimer l'interrupteur de votre application, car contrairement à la réinitialisation par l'application, l'interrupteur ne se supprimera pas automatiquement.

8- Administration et compte :

Pour des raisons de sécurité et d'organisation, chaque compte de l'application WaveOn doit impérativement avoir un seul utilisateur doté des droits d'administration liés à l'adresse e-mail de cet utilisateur. L'administrateur peut effectuer les actions suivantes :

- Ajouter ou supprimer des interrupteurs.
- Créer des chambres et attribuer des interrupteurs à ces chambres.
- Donner ou révoquer les privilèges de contrôle d'équipement à d'autres utilisateurs.
- Créer des planifications et des événements réseau.
- Modifier les paramètres de sécurité du réseau.

Lors de la première utilisation de l'application sur un appareil Android (utilisateur 1), ce dernier se voit automatiquement attribuer le privilège d'administrateur. Pour transférer les droits d'administration d'un appareil Android (utilisateur) à un autre, nous avons prévu une procédure simple en suivant les étapes ci-dessous :

1. Appuyez sur l'icône du menu latéral située en haut à gauche.
2. Sélectionnez 'Profil'.
3. Vous trouverez les données de votre compte utilisateur.
4. En bas, vous trouverez le champ 'Administration'. Si la case n'est pas cochée, cela signifie que l'utilisateur actuel n'est pas administrateur.
5. Cliquez sur le champ 'Administration'. Un e-mail contenant un lien vous sera envoyé à votre adresse e-mail.
6. Une fois que vous avez cliqué sur ce lien, l'application redémarrera automatiquement, et lorsque vous la rouvrirez, vous aurez le statut d'administrateur, et les droits seront révoqués de l'ancien appareil

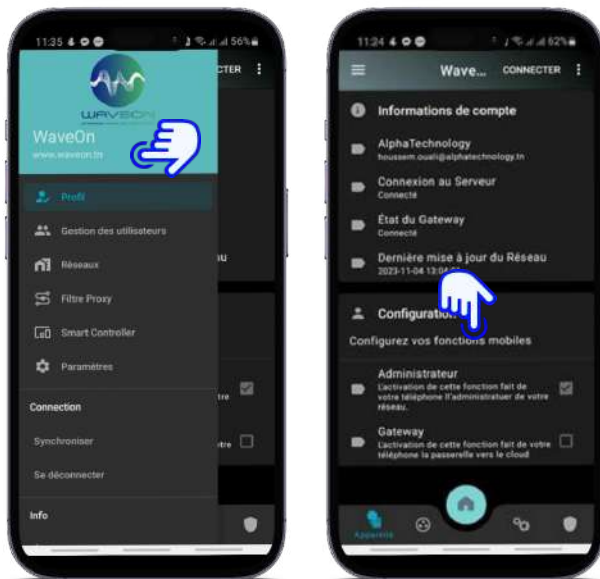

9. Gateway et control à distance :

Nos interrupteurs intelligents, qui utilisent la communication sans fil BLE Mesh, sont conçus pour une connectivité directe avec votre téléphone. En outre, chaque interrupteur agit comme un répéteur, étendant la portée de votre réseau et sa couverture à mesure que vous ajoutez davantage d'interrupteurs.

Cependant, pour une gestion transparente sur de plus longues distances via Internet, le Gateway s'impose comme une composante essentielle. Ce Gateway peut être n'importe quel appareil Android, tel qu'une tablette ou un smartphone, et il joue un rôle central crucial. Il établit une connectivité Internet pour la communication à distance, mais surtout, il agit en tant que chef d'orchestre local. Il est chargé d'exécuter les commandes, de gérer les automatisations même en l'absence d'Internet, et de garantir la sécurité de votre maison en générant des alertes et des alarmes lorsque cela est nécessaire.

L'avantage majeur réside dans la flexibilité de choix de l'appareil servant de Gateway, vous laissant libre de sélectionner un appareil qui correspond à vos besoins, en respectant les spécifications minimales requises. Vous avez également la possibilité de choisir un appareil doté de capacités de télécommunication, vous permettant de travailler avec des réseaux Wi-Fi ou 4G.

Il est important de noter qu'un seul Gateway peut être utilisé par réseau, et il doit être connecté en Bluetooth en local pour garantir une gestion efficace de votre solution domotique.

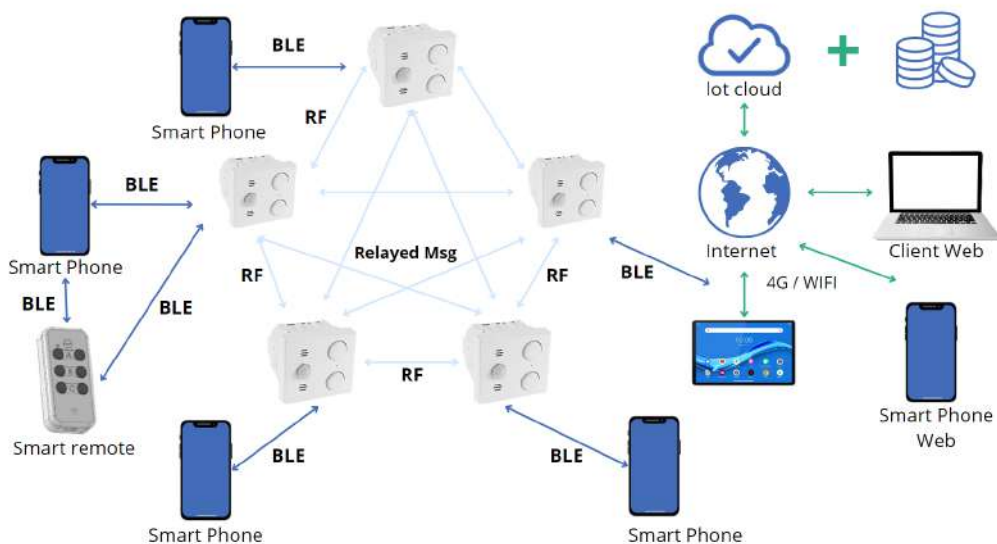

Pour configurer votre tablette ou smart phone comme étant le Gateway de votre réseau Appuyez sur l'icône du menu latéral située en haut à gauche.

2. Sélectionnez 'Profil'.
3. Vous trouverez les données de votre compte utilisateur.
4. En bas, vous trouverez le champ Gateway. Si la case n'est pas cochée, cela signifie que l'utilisateur actuel n'est pas Gateway.
5. Cliquez sur le champ 'Administration'. Un e-mail contenant un lien vous sera envoyé à votre adresse e-mail.

6. Une fois que vous avez cliqué sur ce lien, l'application redémarrera automatiquement, et lorsque vous la rouvrirez, vous aurez le statut de Gateway, et les droits seront révoqués de l'ancien appareil

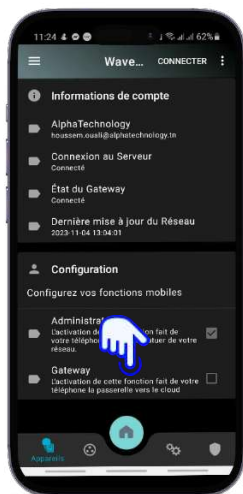

10. Gestion des permissions

La gestion des permissions permet d'attribuer et de révoquer les privilèges de contrôle chez les utilisateurs d'un seul compte. Seul l'administrateur peut modifier ces permissions en suivant les étapes suivantes :

1. Accédez au menu 'Gestion des utilisateurs'.
2. Sélectionnez l'utilisateur dans la liste que vous souhaitez éditer.
3. Cochez les interrupteurs auxquels l'utilisateur doit avoir accès

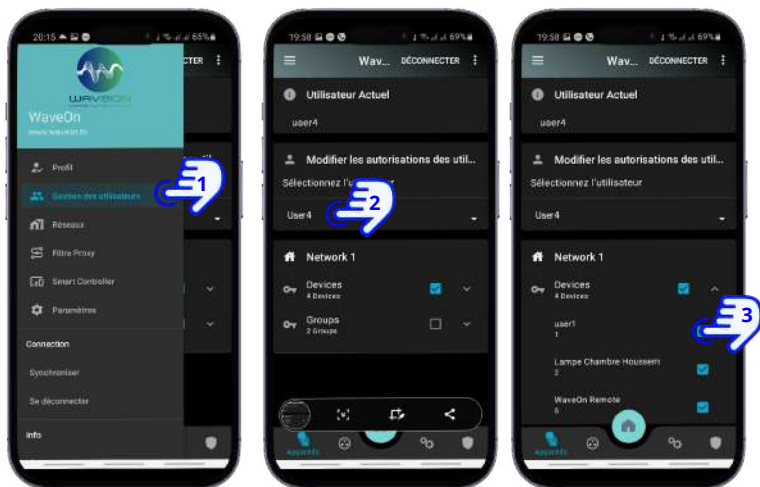

11.Problèmes Connus

A. erreur lors de l'ajout d'un interrupteur

L'erreur suivante est très courante parmi les utilisateurs, elle peut se produire lorsque l'utilisateur omet une étape dans la procédure, par exemple en ne désactivant pas le Bluetooth et la localisation avant d'appuyer sur 'Ajout d'un appareil', ou lorsque la version d'Android du smartphone présente des bugs système.

Pas de soucis, la solution à ce problème est très simple :

1. Réinitialisez l'interrupteur, que ce soit via l'application ou en utilisant le bouton de réinitialisation situé à l'avant.
2. Pour la réinitialisation matérielle, n'oubliez pas de supprimer l'appareil de l'application en effectuant un swipe vers la droite.
3. Après réinitialisation et suppression de l'appareil, désactiver le Bluetooth et la position.
4. Appuyez sur « Ajouter un appareil » et vous retrouvez votre interrupteur à l'état initial.

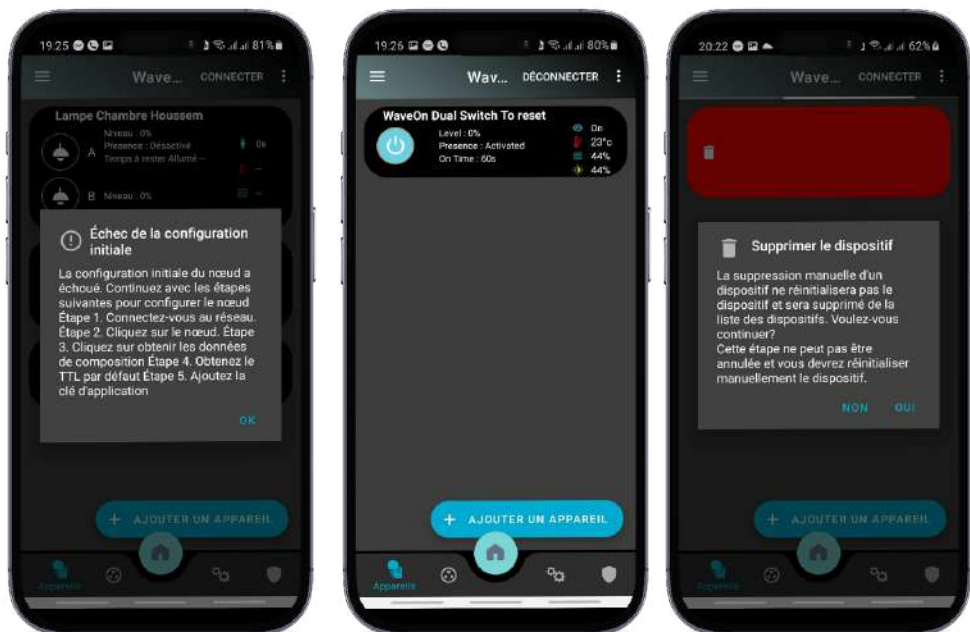

B. Echec de control à distance :

Dans le cas où vous n'arrivez pas à contrôler vos interrupteurs via Internet et que l'icône des interrupteurs est grisée dans l'application, suivez les étapes suivantes :

1. Assurez-vous d'être correctement connecté à Internet et que vous êtes connecté au serveur de WaveOn.
2. Vérifiez l'état du Gateway. Le Gateway doit être connecté en permanence au réseau Internet et être alimenté en continu.
3. Si le Gateway est déconnecté, veuillez vérifier l'état de l'appareil Android

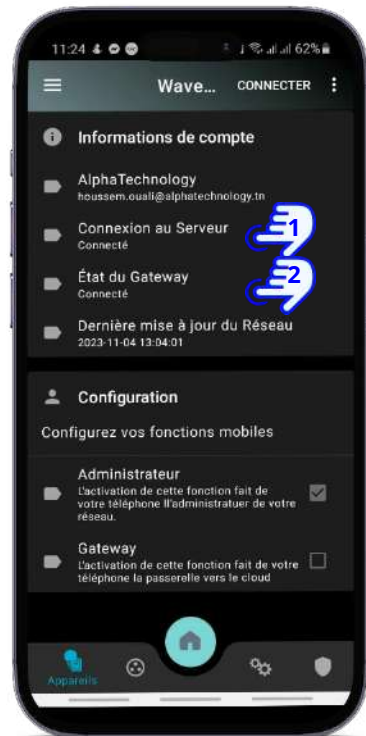

12. Consignes de Sécurité Importantes pour l'Installation

Installation par un professionnel qualifié : Recommandez toujours de faire installer l'interrupteur par un électricien professionnel, assurant ainsi une installation correcte et sécurisée.

Coupez l'alimentation électrique : Avant de commencer l'installation, assurez-vous que l'alimentation électrique est complètement coupée. Utilisez un testeur de tension pour confirmer l'absence de courant électrique dans la zone d'installation.

Respectez les normes locales : Suivez les réglementations et les normes électriques locales applicables à votre région pour garantir une installation conforme.

Utilisation en intérieur uniquement : L'interrupteur est conçu pour être installé uniquement en intérieur. Ne pas exposer à l'humidité ni à des conditions météorologiques défavorables.

Ne manipulez pas en cas de pluie : Évitez de manipuler l'interrupteur lorsqu'il pleut ou lorsqu'il est exposé à des conditions humides.

Utilisez les outils et accessoires recommandés : Utilisez des outils et des accessoires de qualité adaptés à l'installation électrique pour garantir une installation sécurisée.

Vérifiez les connexions : Assurez-vous que toutes les connexions électriques sont bien serrées et correctement isolées pour éviter les courts-circuits et les surcharges.

Évitez les surcharges : Ne surchargez pas l'interrupteur en y connectant des appareils électriques dont la somme de la puissance dépasse la capacité de l'interrupteur.

Gardez hors de portée des enfants : Assurez-vous que l'interrupteur est hors de portée des enfants et qu'ils ne puissent pas le manipuler.

Maintenance et garantie : Si l'interrupteur est ouvert ou modifié, la garantie peut être annulée. Pour tout problème, contactez un électricien qualifié.

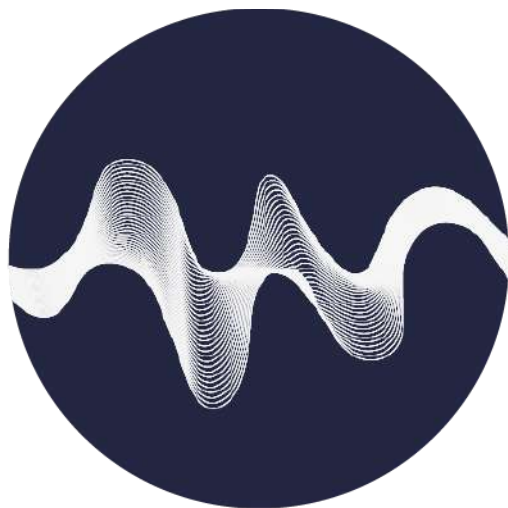

WAVEON
UPGRADE YOUR ENVIRONMENT

Conçu et fabriqué en Tunisie par WaveOn SARL

Produit 100% Tunisien

Lot 14 ,Rue jendouba , ZI Mghira II , Fouchena 2082, Ben AROUS.
Tunisie.

www.waveon.tn